

Manuale di installazione dispositivo ALLARME Cat. ABS15990

FIAT DUCATO Euro5



Le informazioni tecniche incluse nel seguente manuale sono da ritenersi puramente indicative e l'azienda produttrice non si assume alcuna responsabilità relativamente alle stesse.

Il personale tecnico preposto all'installazione è tenuto a verificare con la dovuta diligenza e sotto la propria responsabilità le informazioni riportate a secondo il tipo di vettura (es. punti di connessione specifici del modello).

COMPOSIZIONE BASE

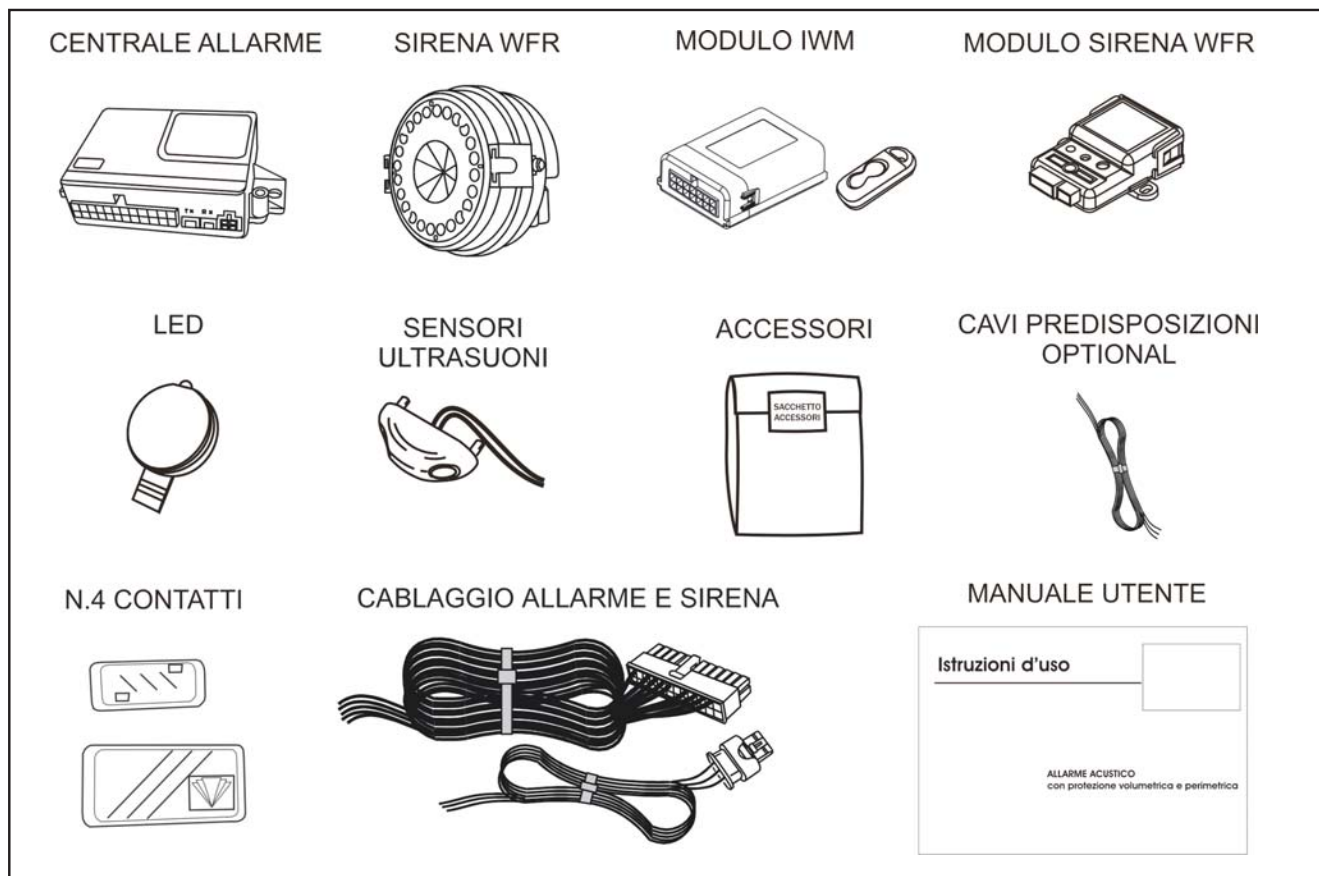

ATTREZZI NECESSARI

PERSONAL COMPUTER AVENTI LE SEGUENTI CARATTERISTICHE MINIME:

Connessione ad Internet

Porta USB

Profilo utente Administrator

Sistema operativo Windows S 2008 / 2008 x64

Sistema operativo Windows Vista / Vista x64

Sistema operativo Windows S 2003 / 2003 x64

Sistema operativo Windows XP / XP x64

Sistema operativo Windows 2000

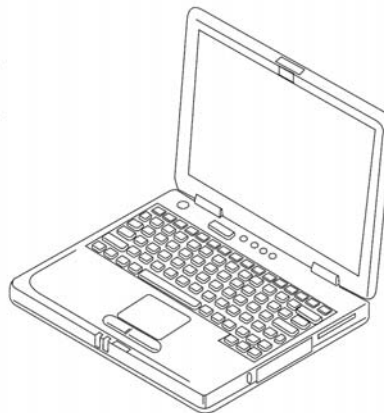

CAVO ADATTATORE
Cat.ABS13720

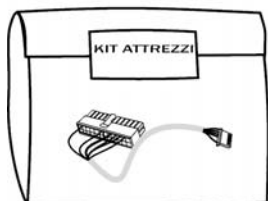

KIT PROGRAMMAZIONE
Cat.ABS15090



INDICE GENERALE

| | |
|--|--------|
| COMPOSIZIONE BASE | Pag.2 |
| ATTREZZI NECESSARI | Pag.2 |
| PROGRAMMAZIONE FUNZIONI DEL PRODOTTO | Pag.4 |
| SCHEMA GENERALE IMPIANTO VANO ABITACOLO | Pag.7 |
| SCHEMA GENERALE IMPIANTO VANO MOTORE | Pag.7 |
| DESCRIZIONE COMPONENTI | Pag.8 |
| DESCRIZIONE COLLEGAMENTI | Pag.8 |
| NORME D'INSTALLAZIONE | Pag.8 |
| INSTALLAZIONE SUL VEICOLO | Pag.9 |
| COLLEGAMENTI OPTIONAL | Pag.14 |
| ABBINAMENTO SIRENA WFR ALLA CENTRALE D'ALLARME | Pag.14 |
| PROGRAMMAZIONE SENSORI WIRELESS PROTEZIONE FINESTRINI E RADIOCOMANDI NEL MODULO IWM | Pag.15 |
| VERIFICA DELL'IMPIANTO | Pag.16 |
| TEST FASE DI ALLARME | Pag.16 |
| TABELLA MEMORIA D'ALLARME | Pag.17 |
| CARATTERISTICHE TECNICHE | Pag.17 |

PROGRAMMAZIONE DEL PRODOTTO

Prima di installare la CENTRALINA ALLARME in vettura è necessario eseguire una programmazione tramite il Programmatore allarme.

Tale programmazione è necessaria per settare il tipo di protocollo CAN presente sulla vettura dove verrà eseguita l'installazione e settare anche alcune funzioni.

N.B. Per un corretto funzionamento standard, in linea a quanto descritto nel manuale utente, eseguire solo i settaggi consigliati nel capitolo successivo .

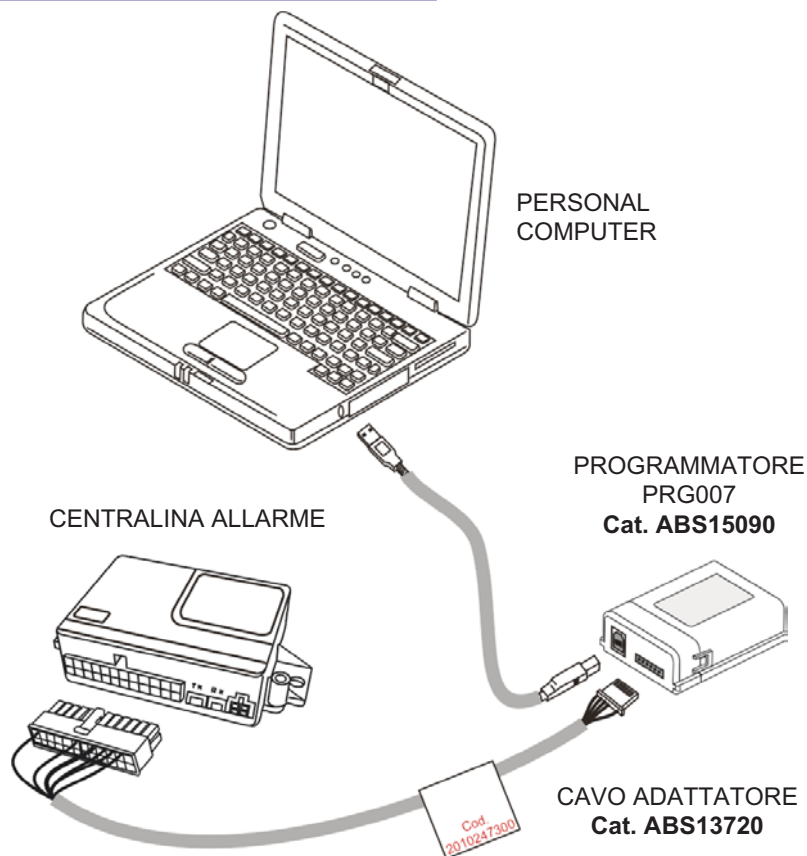

PROGRAMMAZIONI NECESSARIE PER IL VEICOLO FORD TRANSIT

- Il **passo 10** (comando frecce) e selezionare **BLINKER**.
- Il **passo 11** (comando puls blinker) e selezionare **IMPULSO**.
- Il **passo 25** (setup modulo) e selezionare **Command 59A (FIAT 6) e Trasponder ON**.
- Il **passo 29** (IWM) e selezionare **ON**.

**SETUP MODULO
TRANSPONDER**

- 01 - Cicalino
- 02 - Com clacs/sir
- 03 - Sensore assorbimento
- 04 - Sensibilità ultrasuoni
- 05 - Blinker ins/dis M327
- 06 - Ins passivo immobil
- 07 - Ins passivo allarme
- 08 - Protezione porte
- 09 - Antirapina
- 10 - Comando frecce
- 11 - Com pulsante blinker
- 12 - Polarità vetri
- 13 - Heater
- 14 - Check stimoli
- 15 - Test allar periferici
- 16 - Test all. vetri
- 17 - Ritardo su porte
- 18 - Autoescludi ultrasuoni
- 19 - Num lampeggi in
- 20 - Num lampeggi dis
- 21 - Car finder
- 22 - Override free
- 23 - Codice override
- 24 - Cancella chiavi
- 26 - Abbinamento
- 27 - Tempo verifica blinker
- 28 - Disattiva by key
- 29 - IWM
- 30 - Blinker ins/dis all
- 31 - Lampeggio prolungato

FUNZIONI

NB non modificare le funzioni descritte come "non previste" o da "non modificare"

POSSIBILI SELEZIONI

NB in grassetto la selezione da fabbrica

- 1 Cicalino** : Questa funzione permette di abilitare o disabilitare il segnale acustico durante l'inserimento e il disinserimento del sistema d'allarme. - ABILITATO / **DISABILITATO**
- 2 Com clacs/sir** : Questa funzione permette di modificare il tipo di comando All AUX pin. N° 12. - CONTINUO / **ALTERNATO**
- 3 Sensore assorb.** : Questa funzione permette abilitare o disabilitare il rilevamento di un assorbimento sull'alimentazione superiore a 3W. (*funzione da non modificare*) - ABILITATO / **DISABILITATO**
- 4 Sensibilità US** : Questa funzione permette di modificare la modalità di rilevamento volumetrico tramite ultrasuoni. - ALTA / **STANDARD**
- 5 Blinker ins/dis con M327**: Questa funzione permette di abilitare o disabilitare il segnale ottico durante l'inserimento e il disinserimento del sistema d'allarme quando pilotato da modulo radiocomandato M327. - ABILITATO / **DISABILITATO**
- 6 Ins pass immobil** : Questa funzione permette di abilitare o disabilitare l'autoinserimento del blocco motore. (*funzione non prevista*). - ABILITATO / **DISABILITATO**
- 7 Ins pass allarme** : Questa funzione permette di abilitare o disabilitare l'autoinserimento dell'allarme. (*funzione non prevista*). - ABILITATO / **DISABILITATO**
- 8 Protezione porte** : Questa funzione permette di modificare il controllo della rilevazione porte aperte. (*funzione da non modificare*). - **CONTINUI** / DERIVATI
- 9 Antirapina** : Questa funzione permette di abilitare o disabilitare la funzione antirapina. (*funzione non prevista*). - ABILITATA / **DISABILITATA**
- 10 Comando frecce** : Questa funzione permette di modificare il tipo di comando indicatori di direzione. - POTENZA / **BLINKER**
- 11 Com puls blinker** : Questa funzione permette di modificare il tipo di comando del pulsante blinker se abilitata nella funz. 10. - **IMPULSO** / INTERRUTTORE
- 12 Polarità vetri** : Questa funzione permette di modificare il tipo di comando per la salita dei vetri. (*funzione non prevista*). - NEGATIVA / **POSITIVA**
- 13 Heater** : Questa funzione permette l'utilizzo dell'ingresso pos.14 per il controllo dell'apertura baule o la disabilitazione ultrasuoni all'inserimento di un riscaldatore automatico abitacolo (*funzione non prevista*). - **INGRESSO BAULE** / HEATER
- 14 Check stimoli** : Questa funzione permette di avere nei primi 25 secondi di inserimento la rilevazione degli stimoli d'allarme attraverso un suono di buzzer. (*funzione da non modificare*). - **ABILITATO** / DISABILITATO
- 15 Test allar perif** : Questa funzione permette il controllo inserimento con vani aperti (*funzione da non modificare*). - **ABILITATO** / DISABILITATO
- 16 Test all vetri** : Questa funzione permette il controllo inserimento con vetri aperti (*funzione da non modificare*). - **SI** / NO
- 17 Ritardo su porte** : Questa funzione permette di impostare un ritardo sull'allarme porte (*funzione da non modificare*). - Latenza lunga / **Latenza breve**
- 18 Autoescludi US** : Questa funzione permette di escludere la protezione volumetrica in automatico quando vengono rilevati finestrini aperti. (Se segnati via CAN BUS) - **SI** / NO
- 19 Num lampeggi INS.** : Questa funzione permette di selezionare i lampeggi indicatori di direzione durante la fase di inserimento - da 0 a 255 - > **2**

- 20 Num lampeggi DIS.** : Questa funzione permette di selezionare i lampeggi indicatori di direzione durante la fase di disinserimento - da 0 a 255 - > **1**
- 21 Car finder** : Questa funzione permette di abilitare o disabilitare la funzione di ricerca vettura in parcheggio. (*funzione non prevista*). - **ABILITATO / DISABILITATO**
- 22 Override free** : Questa funzione permette di abilitare la centrale alla memorizzazione di nuove chiavi elettroniche (*funzione non prevista*).
- 23 Codice override** : Questa funzione permette di modificare il codice di sicurezza override.
- 24 Cancella chiavi** : Questa funzione permette di cancellare dalla memoria tutte le chiavi elettroniche memorizzate. (*funzione non prevista*).
- 26 Abbinamento** : Questa funzione permette l'abbinamento di un modulo M327 (*funzione non prevista*). - **SI/NO**
- 27 Tempo. verifica blinker** : Questa funzione permette di modificare un tempo per ottimizzare la lettura del feedback indicatori di direzione. - da 0,5 a 2,0 - > **1,2 sec.**
- 28 Disattiva by key** : Questa funzione permette di effettuare l'emergenza tramite chiave elettronica. (*funzione non prevista*). - **SI / NO**
- 29 IWM** : Questa funzione permette di abbinare al sistema un modulo radiocomandato IWM - **ON/OFF**
- 30 Blinker ins/dis allarme** : Questa funzione permette di abilitare o disabilitare il segnale ottico durante l'inserimento e il disinserimento del sistema d'allarme - **ABILITATO / DISABILITATO**
- 31 Lampeggio prolungato** : Questa funzione permette di prolungare l'allarme ottico in funzione di quello acustico - **ON / OFF**
-

- 25 Setup modulo** : Questa funzione permette di programmare il protocollo CAN utilizzato dalla vettura dove verrà installato il prodotto. - Tutte le vetture disponibili
- Command** : Numero protocollo
- Trasponder** : Questa funzione permette di effettuare l'emergenza tramite il riconoscimento del trasponder chiave originale vettura - **ON / OFF**
-

SCHEMA GENERALE IMPIANTO VANO ABITACOLO

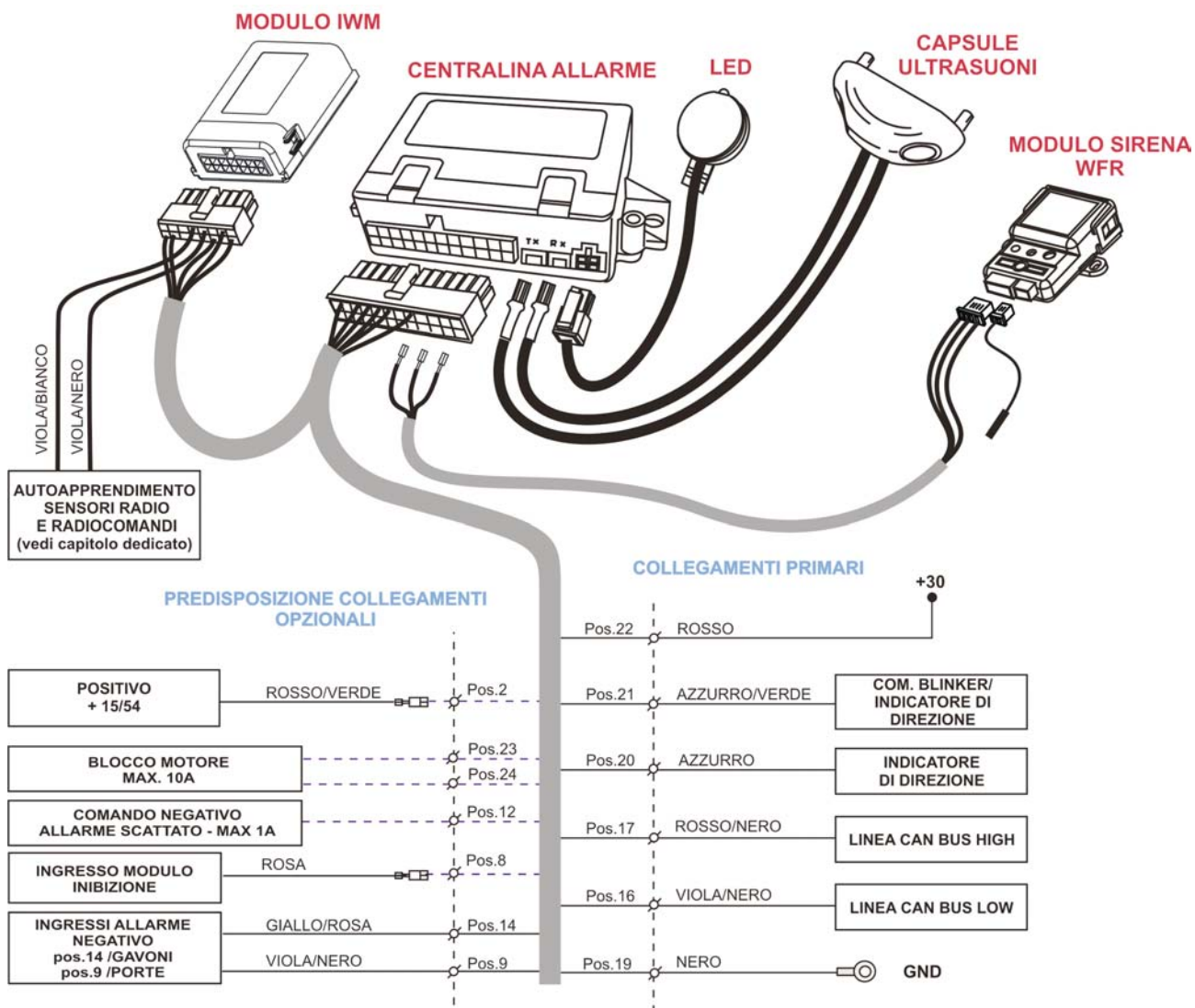

SCHEMA GENERALE IMPIANTO VANO MOTORE

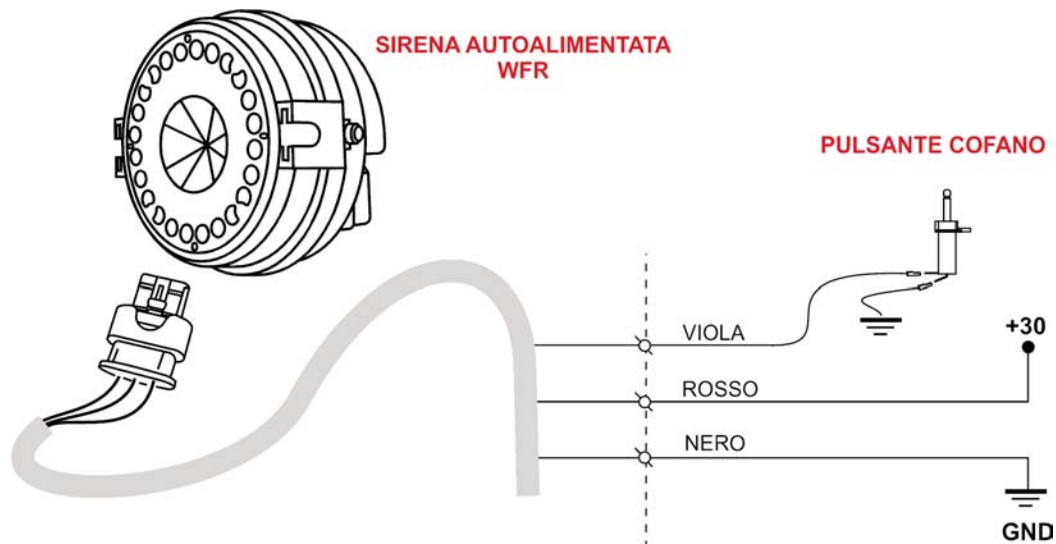

DESCRIZIONE COMPONENTI

Centralina allarme: costituisce l'unità elettronica principale del sistema d'allarme.

Modulo IWM con radiocomando: costituisce l'unità elettronica per l'abbinamento dei sensori wireless, radiocomando e il disinserimento ultrasuoni.

Modulo interfaccia WFR: costituisce l'unità elettronica che permette il controllo wireless della sirena autoalimentata.

Sirena WFR: costituisce l'unità acustica del sistema d'allarme. In essa è collocata una batteria di Back-Up che assicura una continuità di funzionamento anche senza alimentazione del veicolo. I comandi alla sirena sono garantiti da una trasmissione wireless.

Capsule ultrasuoni: comprendono il trasmettitore e il ricevitore per la protezione volumetrica dell'abitacolo.

Led: spia luminosa che indica lo stato del sistema di allarme e gli eventuali allarmi registrati dalla centralina allarme.

DESCRIZIONE COLLEGAMENTI

Filo ROSSO: positivo fisso.

Filo NERO: negativo.

Filo ROSSO/VERDE (opt): positivo sotto quadro +15/54. *(In questo veicolo non è da collegare).*

Filo ROSA: positivo in uscita ad allarme scattato. (vedere collegamento inibizioni a pag.13).

Filo AZZURRO/VERDE (Comando): comando negativo per il controllo degli indicatori di direzione veicolo.

Filo AZZURRO (Feedback): lettura lampaggio indicatori di direzione veicolo.

Filo ROSSO/NERO twistato: Can High.

Filo VIOLA/NERO twistato: Can Low.

Fili VIOLA/BIANCO e VIOLA/NERO: autoapprendimento sensori wireless protezione finestrini e telecomandi (**vedi capitolo pag.9**).

Filo GIALLO/ROSA: ingresso per protezione gavoni.

Filo VIOLA/NERO: ingresso per protezione porta ingresso camper.

NORME D'INSTALLAZIONE



- Prima di eseguire qualsiasi operazione staccare il polo negativo della batteria.
- Per i posizionamenti meccanici dei componenti consultare la scheda dedicata del veicolo.
- Per evitare vibrazioni, è consigliato fasciare i cablaggi del sistema con nastro telato.
- Per le connessioni all'impianto della vettura effettuare la saldatura dei fili e isolando la giuntura tramite nastro isolante o guaina termorestringente. Evitare connessioni elettriche di tipo rapido.
- Prestare particolare attenzione alle protezioni elettriche dei collegamenti positivi sirena e allarme, quando non previsto dall'impianto originale, è obbligatorio proteggere la linea con un fusibile supplementare.

A) Spellare il cavo del veicolo, spellare la parte terminale del cavo dell'allarme ed avvolgerlo sul cavo veicolo.



B) Saldare la giunzione a stagno.

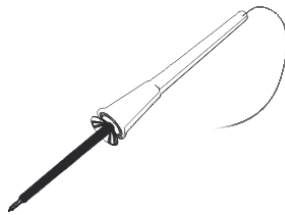

C) Isolare la saldatura tramite nastro isolante.

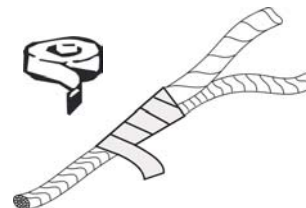

INSTALLAZIONE SUL VEICOLO



Posizionamento sirena e alimentazioni

Individuare nel vano motore la staffa motore tergicristalli e praticarci un foro da 6mm. **FOTO A.**
Fissare la sirena allarme sulla staffa del motore tergicristalli nel vano motore lato guida. **FOTO B.**
N.B.: in questa installazione non è necessario l'utilizzo della staffa inclusa nel kit.

Tramite un faston occhiello da 8mm collegare il filo ROSSO del cablaggio sirena al dado di fissaggio positivo di emergenza nel vano motore lato guida. **FOTO C.** Tramite un faston occhiello da 6mm collegare il filo NERO del cablaggio sirena ad un raccordo di massa nel vano motore lato guida

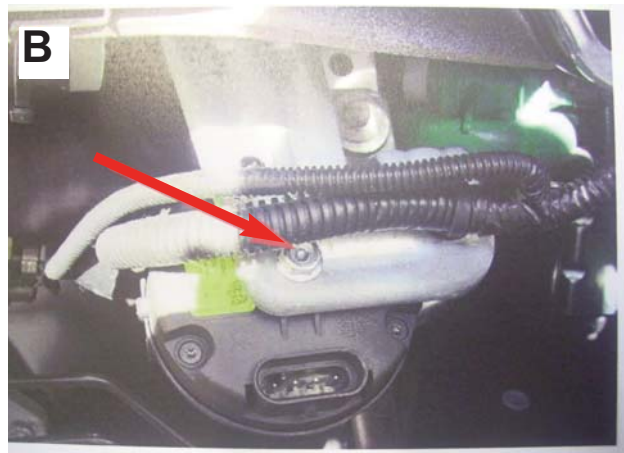
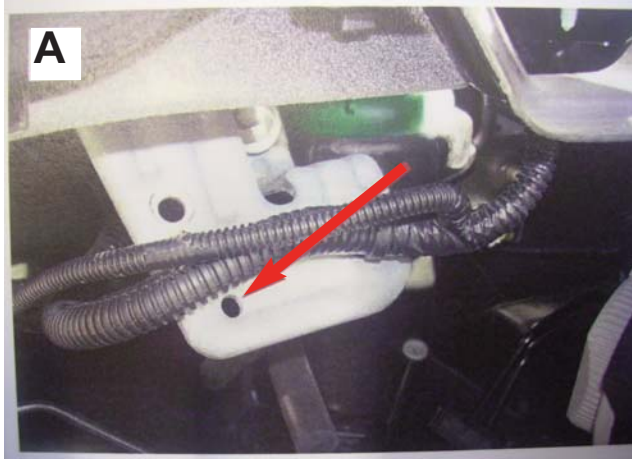

COLLEGAMENTO MODULO WFR ALLA CENTRALE

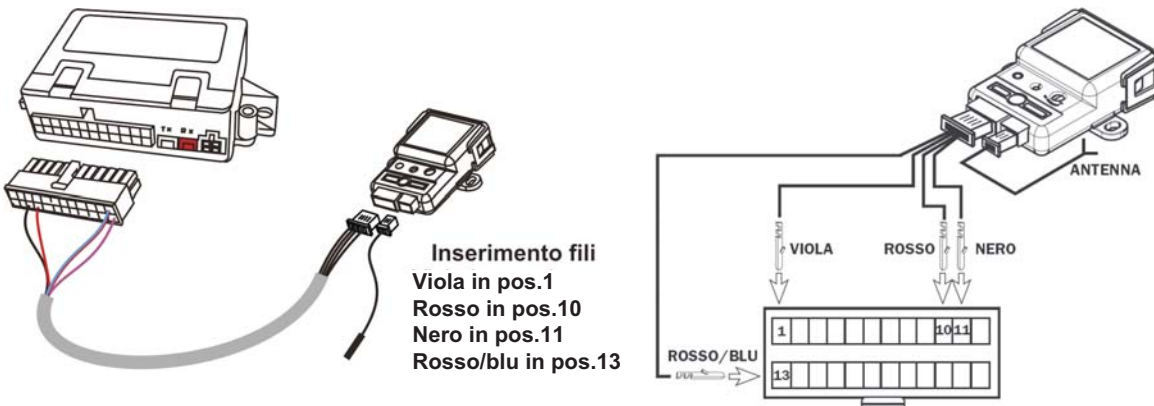



Posizionamento centralina allarme, modulo IWM e modulo WFR

Tramite delle viti autofilettanti o del velcro adesivo, fissare le varie centraline sulla staffa metallica situata al di sopra della centralina body sotto al cruscotto lato guida.

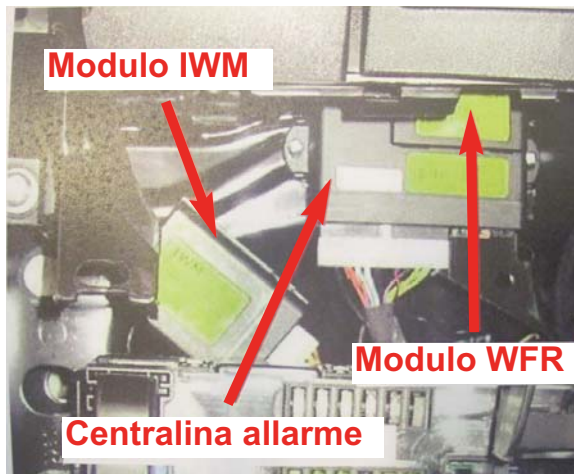

Installazione supporto capsule ultrasuoni

Installare il supporto capsule nella zona centrale nei pressi della plafoniera abitacolo in maniera che le capsule siano rivolte verso i sedili guidatore e passeggero.

Nella stesura dei cavi fare attenzione che non ostacolino la corretta apertura degli airbag.

Per il fissaggio attenersi ai disegni illustrativi riportati di seguito.

FISSAGGIO SU PLASTICA RIGIDA

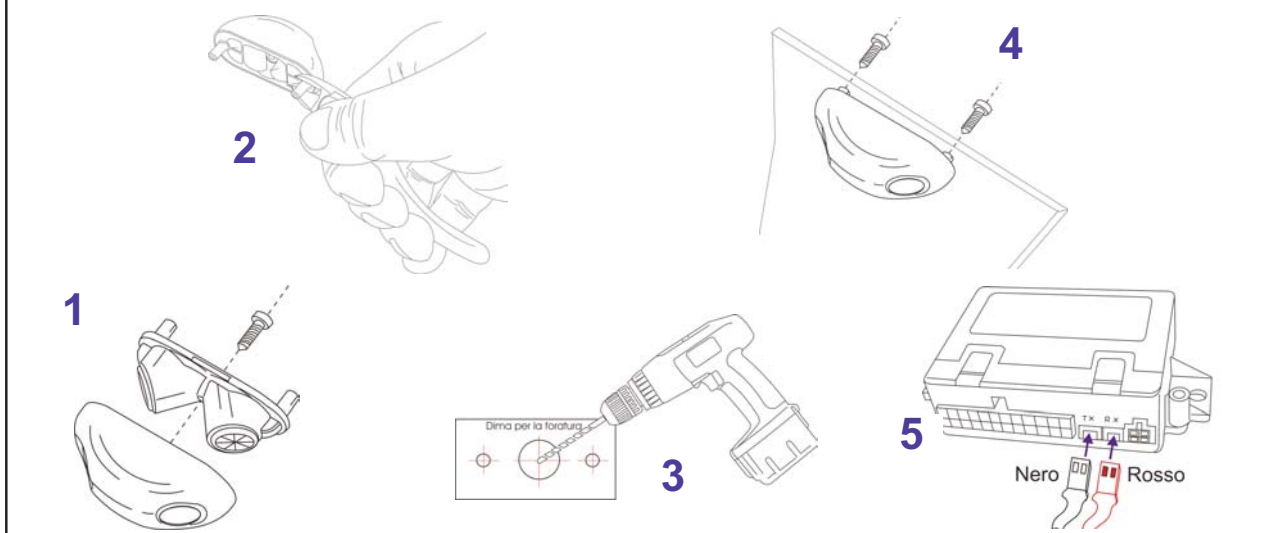

FISSAGGIO SU MATERIALI MORBIDI (es. cielo abitacolo)

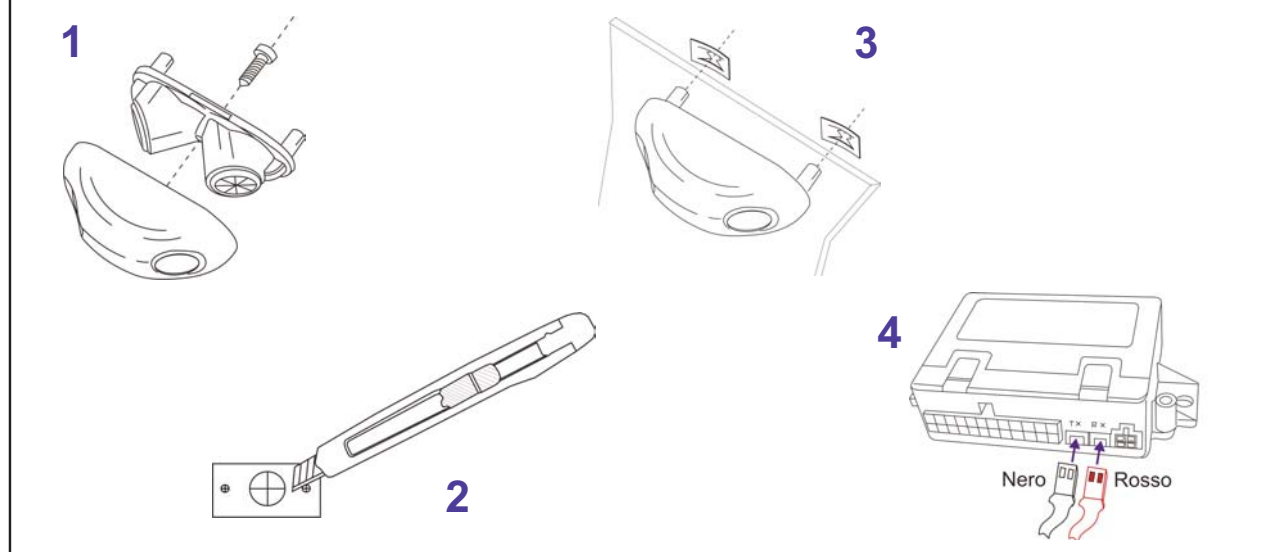



Installazione sensore radio

Fissare il sensore radio facendo riferimento agli esempi illustrati nei disegni C e D.

Attenzione: la distanza tra magnete e sensore non deve essere superiore ai 5mm.

Durante il montaggio assicurarsi che il contatto magnetico reed (ampollina in vetro saldato sul circuito stampato) sia rivolto verso il magnete.

Tramite le viti in dotazione fissare la staffetta sulla parte fissa dell'oblò oppure della porta da proteggere, dopodiché agganciare il sensore radio come esempio da disegno A.

Inserire il magnete nel suo apposito contenitore e chiuderlo con l'apposito coperchio, dopodiché fissarlo alla parte mobile dell'oblò o della porta da proteggere tramite il biadesivo in dotazione come da esempio riportato nel disegno B.

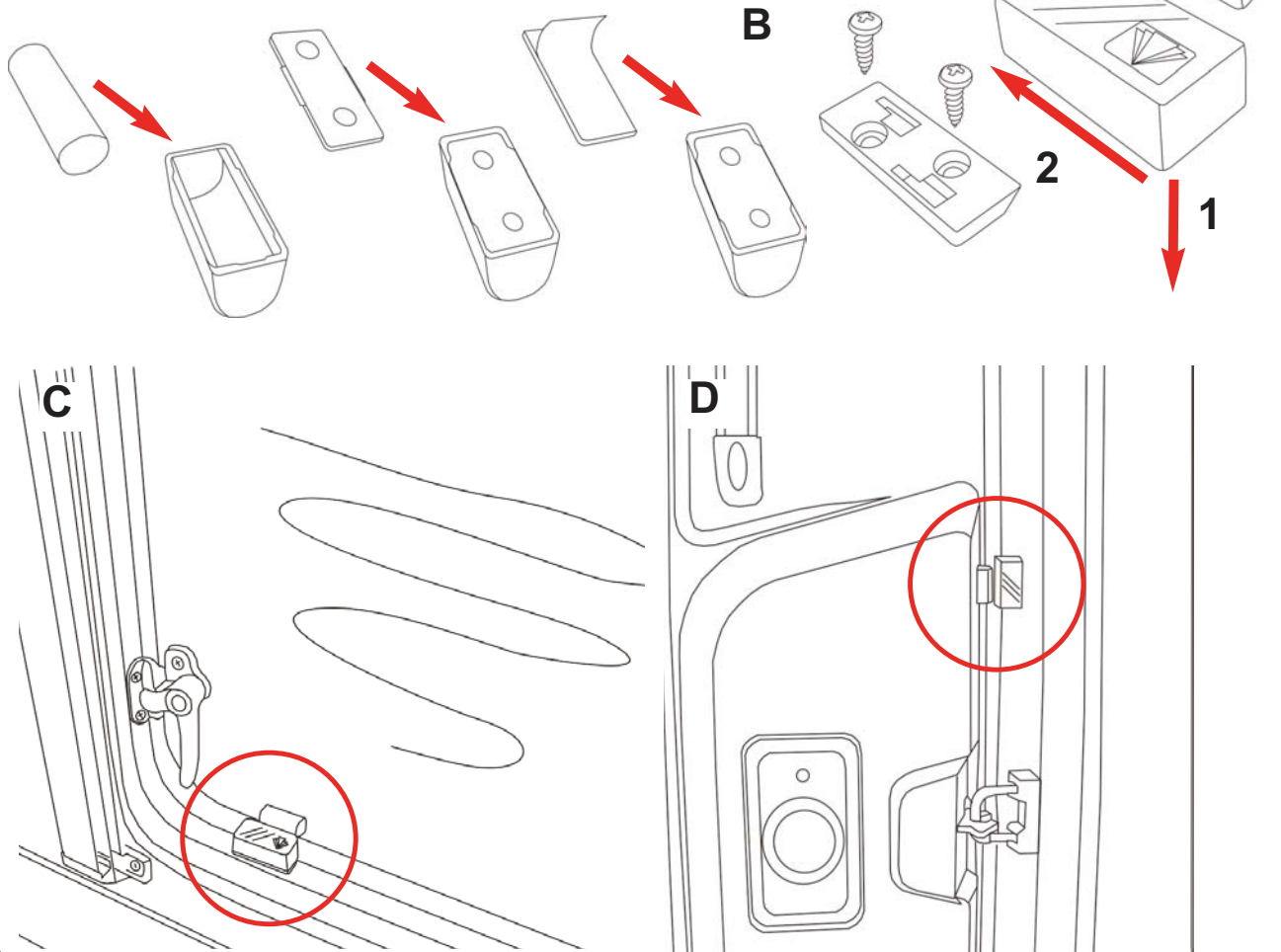

Installazione Led

Installare il led sul cruscotto in maniera che sia visibile dall'esterno del parabrezza, dopodiché portare il cavo led alla centralina allarme e connetterlo al rispettivo connettore.

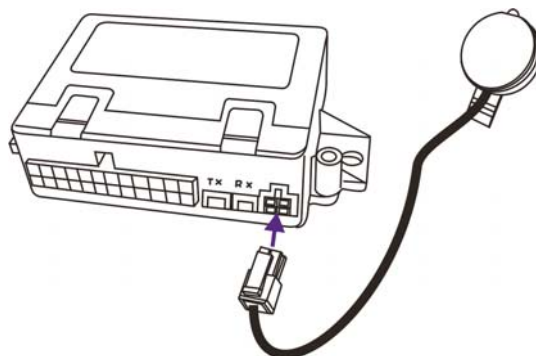

+30

Collegamento POSITIVO FISSO +30

Collegare il filo ROSSO della centralina allarme al filo ROSSO/VERDE pos.16 nel connettore nero della presa OBD fissata sotto alla centralina body sotto il cruscotto lato guida.
Eseguire questo collegamento tramite saldatura del cavo (vedi cap. norme d'installazione pag.7).

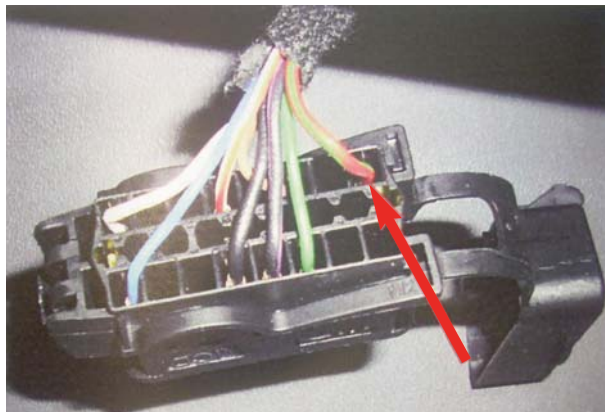
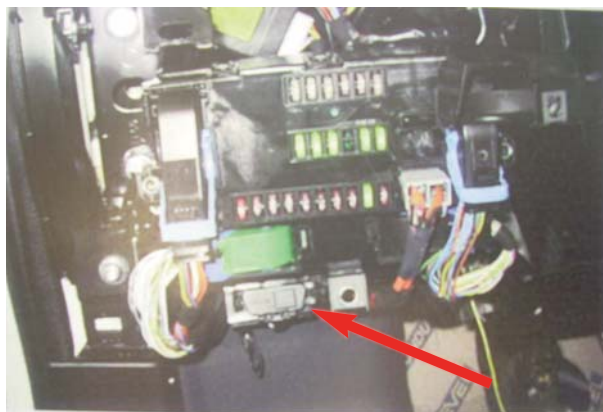

Collegamento NEGATIVO GND

Collegare il filo NERO della centralina allarme alla derivazione di massa originale dietro alla centralina body sotto al cruscotto lato guida.



BUS

Collegamento CAN BUS

Collegare i fili ROSSO/NERO e VIOLA/NERO della centralina allarme rispettivamente ai fili BLU pos.1 e BIANCO pos.9 nel connettore della presa OBD fissata sotto il cruscotto lato guida.
Eseguire questo collegamento tramite saldatura del cavo (vedi cap. norme d'installazione pag.7).

N.B. Eseguire questo collegamento solo con batteria veicolo scollegata. Una errata connessione di questi cavi, può compromettere il funzionamento della veicolo.

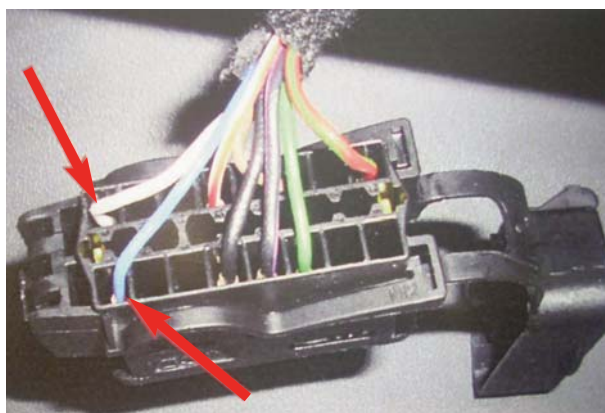
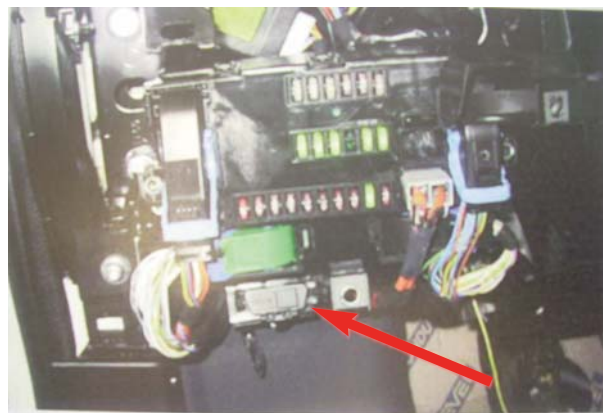



Collegamento indicatori di direzione

Collegare il filo AZZURRO (feedback) della centralina allarme al filo BLU/NERO pos.18 nel connettore verde a 60 poli sulla parte anteriore della centralina body sotto il cruscotto lato guida. **Foto A.**

Collegare il filo AZZURRO/VERDE (comando) della centralina allarme al filo VIOLA/ARANCIO pos.55 nel connettore grigio a 60 poli sulla parte posteriore della centralina body sotto il cruscotto lato guida. **Foto B.**
Eseguire questo collegamento tramite saldatura del cavo (vedi cap. norme d'installazione pag.8).

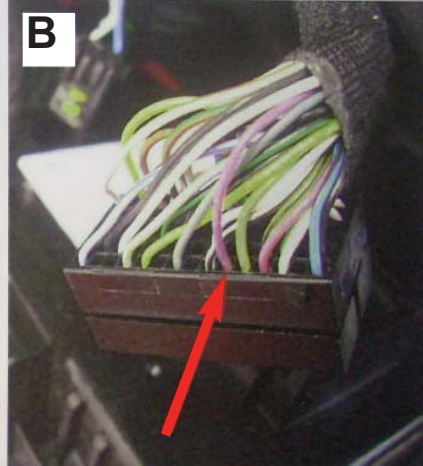
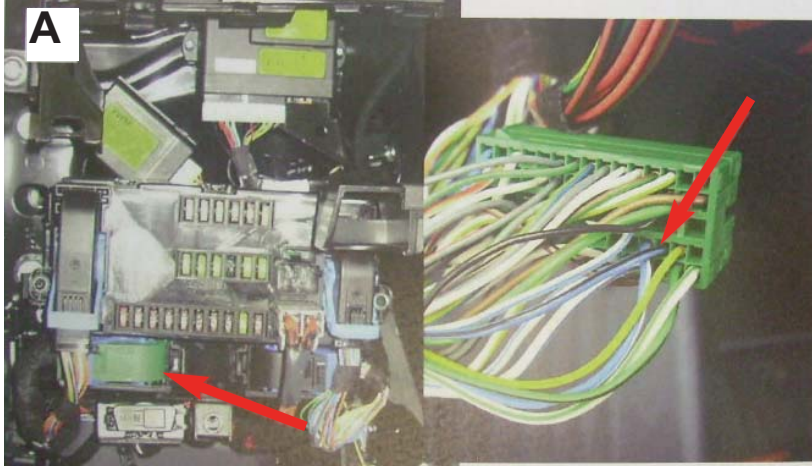

COLLEGAMENTI OPTIONAL da utilizzare in funzione dell'allestimento veicolo



Collegamento pulsante porta cellula abitativa

Collegamento pulsanti gavoni

- Il filo VIOLA/NERO è predisposto per il collegamento ad una linea N.A. che chiude a negativo all'apertura della porta di ingresso della cellula abitativa.
- Il filo GIALLO/ROSA è predisposto per il collegamento ad una linea N.A. che chiude a negativo all'apertura di uno o più gavoni.

ABBINAMENTO SIRENA WFR ALLA CENTRALE D'ALLARME

Questa procedura permette l'abbinamento wireless tra sirena e centrale allarme:

Fase 1) Disconnettere il connettore della centrale d'allarme e quello della sirena.
Durante la fase 2 lasciare il connettore della centrale d'allarme NON collegato.



Fase 2) Alimentare la sirena ed entro 30 secondi premere 5 volte il pulsante cofano collegato alla sirena in mancanza di pulsante cofano collegato alla sirena dare 5 impulsi di GND al filo viola del cablaggio sirena. A conferma dell'inizio della fase di apprendimento del proprio modulo radio la sirena emette la segnalazione acustica Bip Boop Bip Boop e da questo momento rimane in fase di apprendimento per 3 minuti.

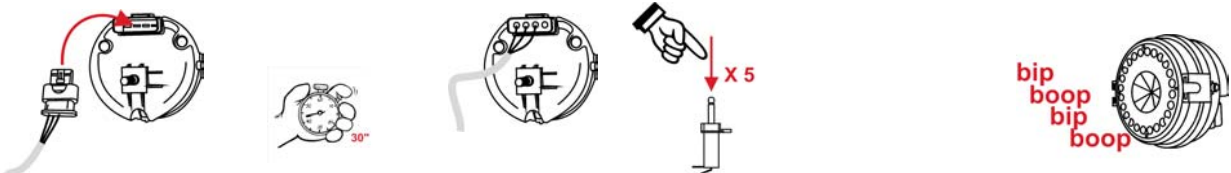

Fase 3) Alimentare la centrale d'allarme entro i 3 minuti in cui la sirena è predisposta all'abbinamento a conferma dell'avvenuto abbinamento la sirena emetterà la segnalazione acustica Bip Beep Bip Beep.



PROGRAMMAZIONE SENSORI WIRELESS E RADIOCOMANDI NEL MODULO IWM



Ad installazione ultimata, dopo aver connesso il polo negativo della batteria, per permettere il regolare funzionamento del sistema, è necessario accendere e spegnere per una volta il quadro veicolo.

Per un funzionamento in linea con le istruzioni UTENTE programmare i moduli wireless perimetrali come **NON ESCLUDIBILI**

ATTENZIONE:

Il modulo IWM è dotato di un radiocomando che andrà programmato seguendo le istruzioni di seguito.

Radiocomando (Max numero programmabili 5).

Il modulo IWM è dotato di un radiocomando con la funzione di escludere completamente o in parte le protezioni dei moduli wireless ad esso abbinati o il sensore volumetrico dell'allarme, permettendo in questo modo l'abitabilità del camper senza perdere le protezioni perimetriche (porte finestre e vani).

Programmazione dei radiocomandi

Collegare i fili Viola/Bianco e Viola/Nero a MASSA e attendere che dopo 2 sec. dal collegamento la centrale IWM segnali tramite un singolo BOOP del proprio Buzzer l'ingresso nella modalità di programmazione.

Trasmettere con i radiocomandi e verificare che la centrale ne confermi la memorizzazione con un BEEP.

A programmazione terminata scollegare e isolare i fili.

Modi di programmazione dei moduli wireless.

I moduli wireless possono essere programmati in 2 modi: ESCLUDIBILI DA RADIOCOMANDO O NON ESCLUDIBILI.

Programmazione dei moduli wireless nel modo NON ESCLUDIBILE.

Collegare a MASSA il filo Viola/Bianco e attendere che dopo 2 sec. dal collegamento la centrale IWM segnali tramite un singolo BOOP del proprio Buzzer l'ingresso nella modalità di programmazione.

Fare trasmettere i moduli wireless e verificare che la centrale ne confermi la memorizzazione con un BEEP.

A programmazione terminata scollegare e isolare il filo.

Programmazione dei moduli wireless nel modo ESCLUDIBILE.

Collegare a MASSA il filo Viola/Nero e attendere che dopo 2 sec. dal collegamento la centrale IWM segnali tramite un singolo BOOP del proprio Buzzer l'ingresso nella modalità di programmazione.

Fare trasmettere i moduli wireless e verificare che la centrale ne confermi la memorizzazione con un BEEP.

A programmazione terminata scollegare e isolare il filo.

NB: Nel caso venga ricevuta per errore la trasmissione di un modulo già memorizzato come escludibile o fisso, questa sarà ignorata.

NOTA: Per il funzionamento vedi il manuale utente

AVVERTENZA: Nel caso in cui, dopo aver eseguito il riconoscimento, il sistema non si inserisce e disinserisce da trasmettitore, sarà necessario staccare la centralina dal connettore per 30 secondi circa, ricollegarla al cablaggio e ripetere la procedura (**ACCENSIONE E SPEGNIMENTO DEL QUADRO STRUMENTI**) avendo cura di tenere le porte del veicolo chiuse durante l'operazione.

VERIFICA DELL'IMPIANTO

- 1) **Bloccare le serrature** delle porte tramite il radiocomando di origine e verificare che avvengano:
 - I lampeggi degli indicatori di direzione di origine del veicolo;
 - lampeggio del LED con spegnimenti brevi per una durata di 25 sec (tempo neutro): durante questa fase è possibile effettuare i test di allarme;
 - In questa fase ogni tentativo di intrusione, di avviamento provoca un ciclo di lampeggi degli indicatori di direzione e un suono di buzzer con l'azzeramento del tempo neutro (25 sec.);
 - Se una o più porte dell'abitacolo non sono correttamente chiuse verranno generati dopo alcuni secondi dall'inserimento quattro segnalazioni acustiche "BEEP".
 - Terminato il tempo neutro (nessuna sollecitazione per 25 sec.), il sistema di allarme passa in stato di sorveglianza: lampeggio del LED con spegnimenti lunghi, in questa fase ogni tentativo di intrusione o di avviamento provoca un ciclo di allarme.
- 2) **Sbloccare le serrature** delle porte tramite il radiocomando di origine (disinserimento del sistema di allarme) e verificare che avvengano:
 - I lampeggi indicatori di direzione di origine del veicolo;
 - spegnimento del led.

Test allarme.

Dopo aver inserito l'allarme tramite il radiocomando originale, effettuare il primo test entro i 25 sec di tempo neutro. Il tempo neutro ripartirà da zero ogni qualvolta rileva un comando d'allarme, permettendo così la verifica di tutto l'impianto senza far suonare la sirena.

Test protezione volumetrica.

- Inserire l'allarme stando all'interno dell'abitacolo veicolo, muoversi e verificare tramite i lampeggi degli indicatori di direzione e da un suono di buzzer la copertura dei sensori ultrasuoni.

Test protezioni perimetriche.

- All'inizio del tempo neutro dopo aver inserito l'allarme, aprire singolarmente le porte del veicolo e controllare che ad ogni apertura corrisponda un lampeggio degli indicatori di direzione.

N.B. Per effettuare i test sulle protezioni perimeriche è consigliabile escludere la protezione volumetrica.

Test esclusione protezione volumetrica.

- Bloccare le serrature delle porte tramite il radiocomando originale (inserimento del sistema di allarme) e subito dopo premere il tasto del radiocomando in dotazione al sistema IWM, due beep dalla sirena allarme confermano la disabilitazione dei sensori ad ultrasuoni.

N.B. La protezione volumetrica si riabiliterà automaticamente al successivo inserimento.

Test autoalimentazione.

- inserire il sistema di allarme tramite radiocomando d'origine.
- dopo il tempo neutro (25 sec.) estrarre il connettore dalla sirena e verificare che suoni.

Test disattivazione d'emergenza.

- Con centralina inserita anche in allarme, accendere il quadro della vettura.
- Al riconoscimento del trasponder, l'allarme si disinserirà.

TEST FASE DI ALLARME

Terminato il tempo neutro (nessuna sollecitazione per 25 sec.), il sistema di allarme passa in stato di sorveglianza.

- Generare un allarme tramite un qualsiasi sensore: la sirena emetterà un suono modulato e lampeggeranno gli indicatori di direzione.
- Interrompere il ciclo di allarme premendo il tasto apertura porte del radiocomando originale.
- Si udirà una segnalazione lunga ed una corta (beep e boop). Il led di controllo lampeggerà con sequenza differenziata per segnalare la causa che ha generato l'allarme.(vedi tabella capitolo MEMORIA D'ALLARME).
- Se sono stati generati differenti allarmi, la centralina li segnalerà in sequenza con pause di 3 sec. ripetendo queste sequenze ogni 6 sec..
- La memoria degli allarmi viene resettata semplicemente accendendo il quadro del veicolo oppure reinserendo e disinserendo l'allarme.
- Se al disinserimento dell'allarme il led di controllo non effettuerà nessun lampeggio significa che non sono stati rilevati degli allarmi.

TABELLA MEMORIA D'ALLARME

1 flash: allarme ultrasuoni.

2 flash: allarme porte.

3 flash: allarme cofano.

4 flash: allarme gavoni.

5 flash: allarme moduli radio.

CARATTERISTICHE TECNICHE

CENTRALINA ALLARME

Alimentazione: 12Vcc (10V - 15V).
Consumo: inserito 5mA - disinserito 1,5mA.
Temperatura di lavoro: -40°C + 85°C.

SIRENA E MODULO WFR

Alimentazione: 12Vcc (10V - 15V).
Consumo: inserito 4mA - disinserito 2mA - in allarme 300mA.
Livello sonoro della sirena: 115 dB (vedi normative europee vigenti).
Codice radio: Rolling Code.
Frequenza: 869,85 MHz.
Autoalimentazione: Batterie LITIO CR123 3V.
Temperatura di lavoro: -25°C + 85°C.

MODULO IWM

Alimentazione: 12Vcc (10V - 15V).
Consumo: 3,5mA.
Temperatura di lavoro: -25°C + 85°C.

TEMPORIZZAZIONI

Tempo neutro: 25 secondi.
Tempo ciclo di allarme: 25 secondi.

NUMERO MAX DI ALLARMI DURANTE UN CICLO DI INSERIMENTO/DISINSERIMENTO

Per allarme da ultrasuoni, porte, cofano, gavoni, moduli radio e sottochiave: 10 cicli.
Per allarme autoalimentazione: 9 cicli.

Il dispositivo di allarme ha esclusivamente una funzione dissuasiva verso eventuali furti. In nessun caso può essere considerato come una assicurazione contro il furto. Il costruttore declina ogni responsabilità per guasti o anomalie di funzionamento del dispositivo, degli accessori o dell'impianto elettrico del veicolo dovuti ad una cattiva installazione.

COMPANY WITH QUALITY SYSTEM
CERTIFIED BY DNV
= UNI EN ISO 9001:2008 =

COMPANY WITH QUALITY SYSTEM
CERTIFIED BY DNV
= ISO/TS16949:2009 =

Meta System S.p.A. - Cap.Soc. 18.000.000,00 € i.v. - N° Reg. Impr. - Partita I.V.A. e Codice Fiscale 00271730350 - N° R.E.A. 120639

Sede Legale - Head Office: Via T. Galimberti, 5 - 42124 Reggio Emilia (Italy) - Telefax +39 0522 364150 - Tel. +39 0522 364111
E-mail: info@metasystem.it - Soggetta a direzione e coordinamento della società SHENZHEN DEREN ELECTRONIC CO., LTD. - Web: www.metasystem.it

COMPANY WITH QUALITY SYSTEM
CERTIFIED BY CSQ
= UNI EN ISO 14001:2004 =